

コンクリート境界ブロック

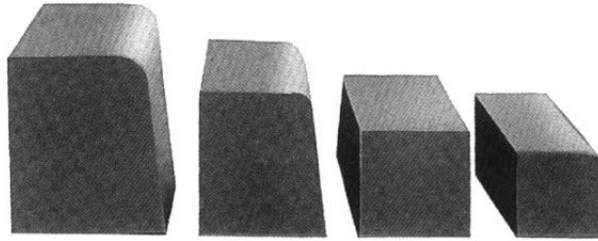

歩車道境界ブロック

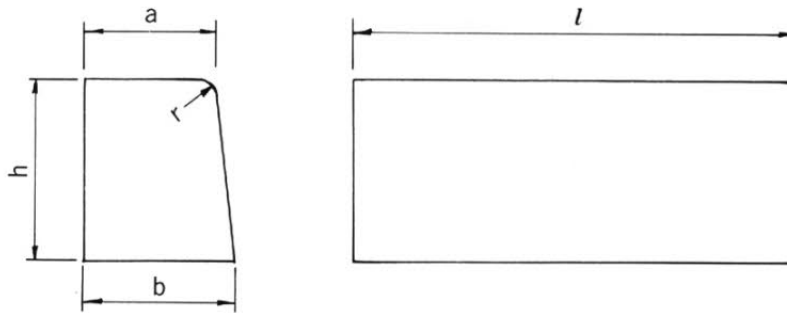

地先境界ブロック

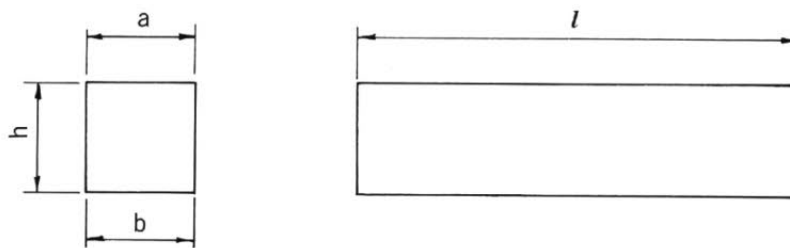

呼び名	寸法 (mm)					重量 (kg)	
	a	b	h	r	l		
歩車道境界 ブロック	A	150	170	200	20	600	44
	B	180	205	250	30	600	66
	C	180	210	300	30	600	81
地先境界 ブロック	A	120	120	120	—	600	20
	C	150	150	150	—	600	31

両面歩車道境界ブロック (JIS型)

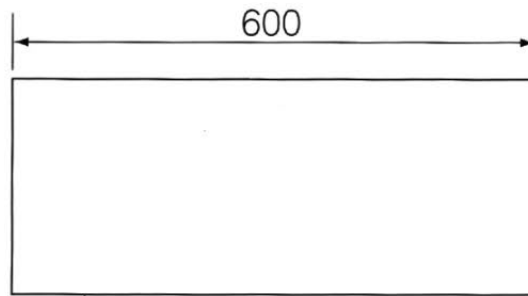
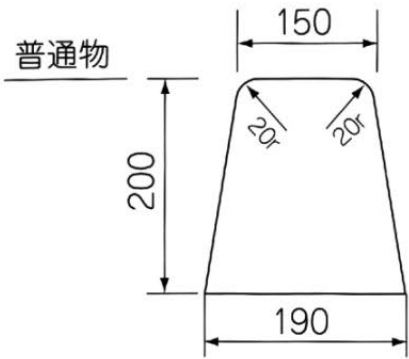

重量47kg

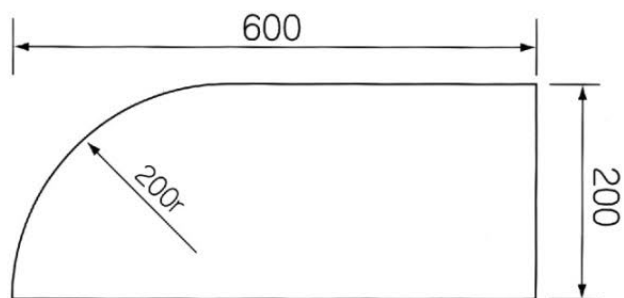
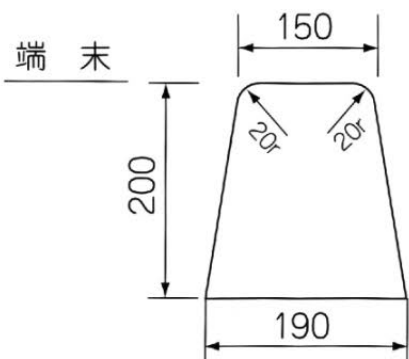

重量43kg

両面歩車道境界ブロック(栃木県型)

普通物

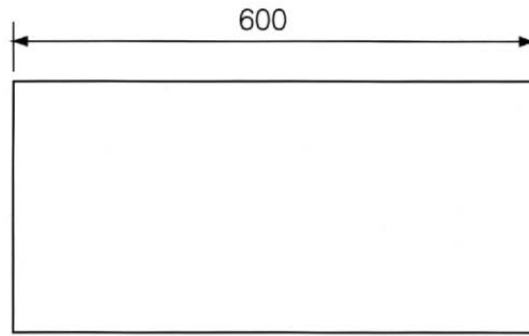
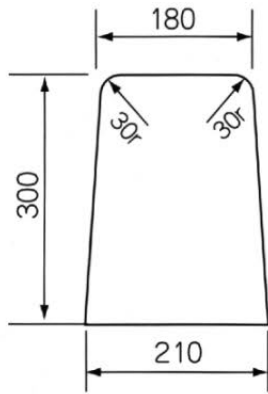

重量81kg

端末

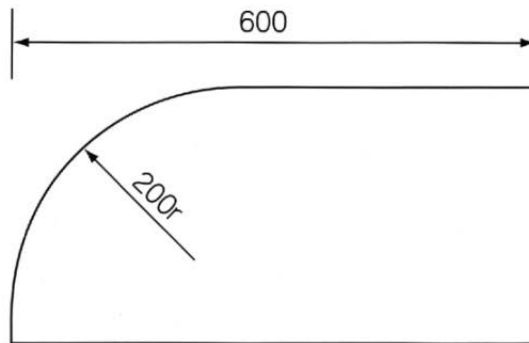
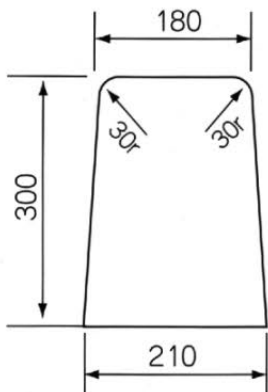

重量74kg

歩車道境界ブロックコーナー

正コーナー

逆コーナー

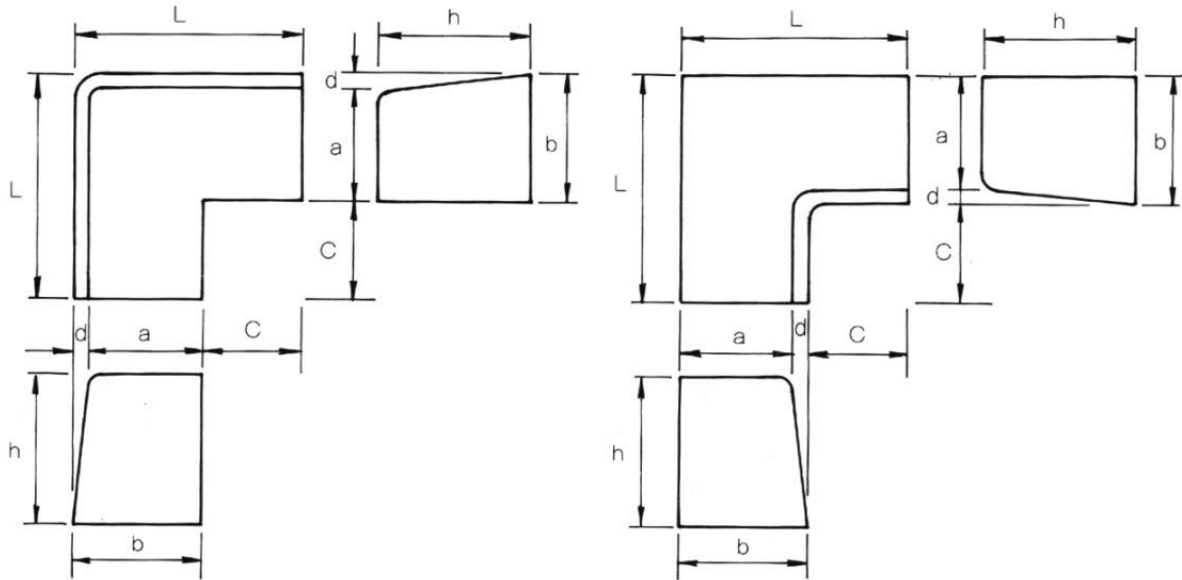

呼 び 名		寸 法 (mm)							重 量 (kg)
		a	b	c	d	h	r	l	
歩車道境界ブロック 正コーナー	A	150	170	130	20	200	20	300	31
逆コーナー	A	150	170	130	20	200	20	300	
正コーナー	B	180	205	95	25	250	30	300	43
逆コーナー	B	180	205	95	25	250	30	300	
正コーナー	C	180	210	90	30	300	30	300	51
逆コーナー	C	180	210	90	30	300	30	300	

歩車道境界ブロック(切下用)

切下(1本使い)右、左(建設省型)

平

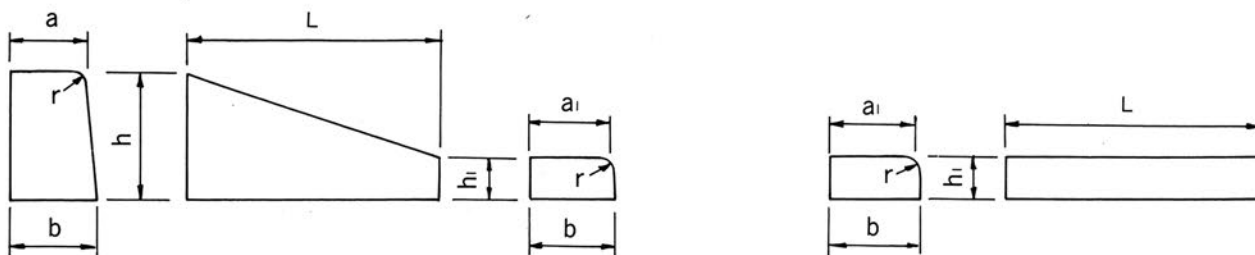

呼 び 名		寸 法 (mm)							重 量 (kg)	
		a	a ₁	b	h	h ₁	r	l		
歩車道境界ブロック	A	切下右左	150	160	170	200	100	20	600	68
		平	—	160	170	—	100	20	600	23
	B	切下右左	180	195	205	250	100	30	600	96
		平	—	195	205	—	100	30	600	27
	C	切下右左	180	200	210	300	100	30	600	116
		平	—	200	210	—	100	30	600	30
	B	切下右左	180	198	205	250	70	30	600	43
		平	—	198	205	—	70	30	600	20
	C	切下右左	180	203	210	300	70	30	600	51
		平	—	203	210	—	70	30	600	21

切下(2本使い)右、左

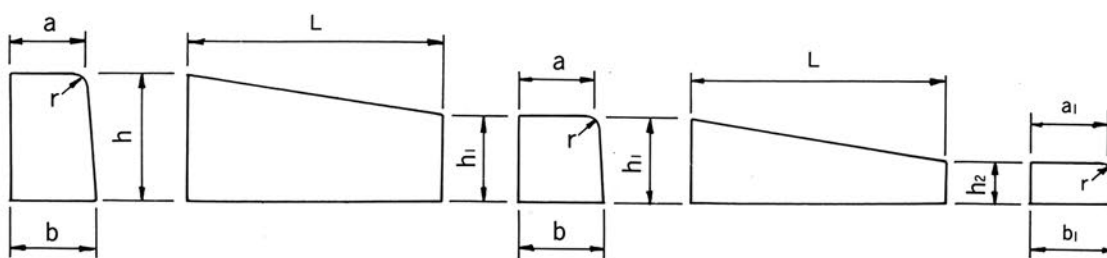

呼 び 名		寸 法 (mm)									重 量 (kg)	
		a	a ₁	b	b ₁	h	h ₁	h ₂	r	l		
歩車道境界ブロック	B	2-1(右左)	180	—	205	—	250	185	—	30	600	120
		2-2(")	—	180	198.5	192	—	185	120	30	600	82
	C	2-1(右左)	180	—	210	—	300	210	—	30	600	144
		2-2(")	—	200	210	210	—	210	120	30	600	96

歩車道境界ブロックB(切下用)

切下(3本使い)右、左

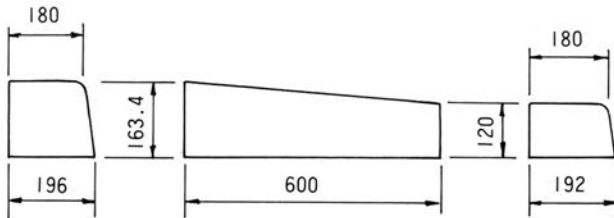
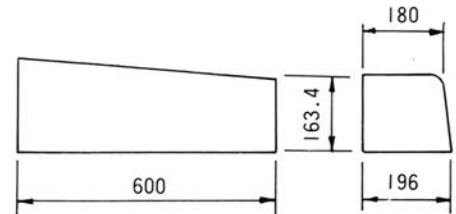
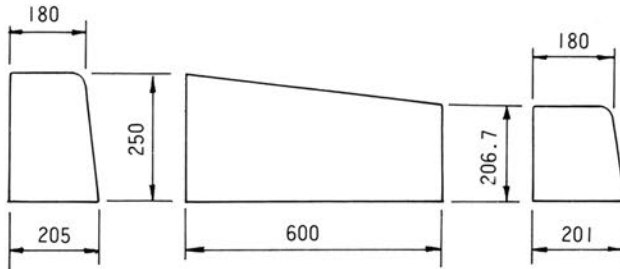

呼 び 名		重量(kg)
切下 (3本使い)	3-1 (右、左)	126
	3-2 (")	112
	3-3 (")	76
切下 (4本使い)	4-1 (右、左)	126
	4-2 (")	112
	4-3 (")	76
	4-4 (")	48

切下(4本使い)右、左

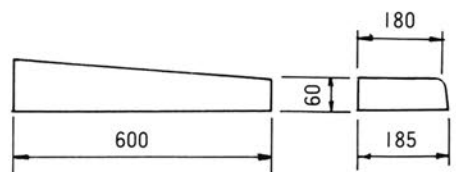
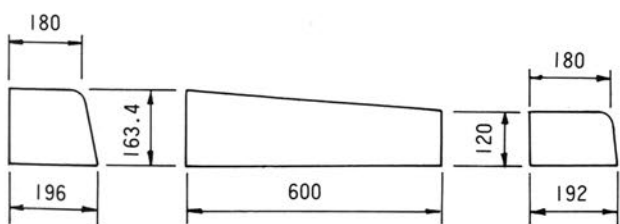
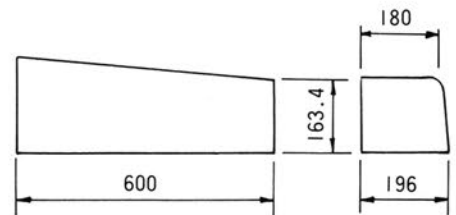
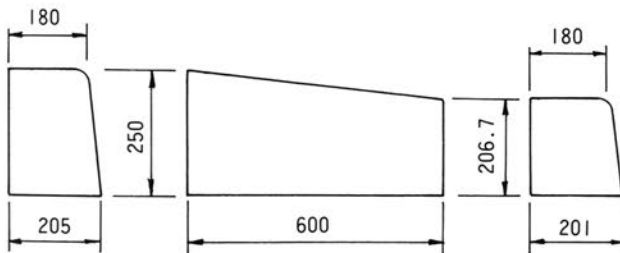

歩車道境界ブロック(乗入用)

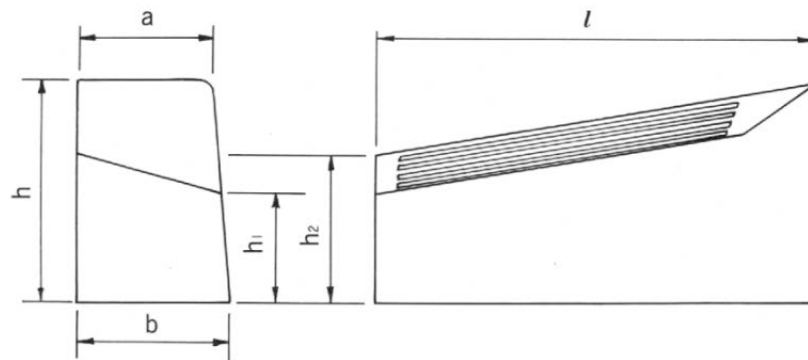
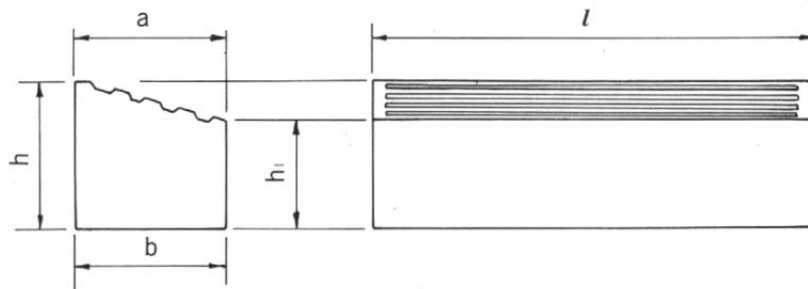
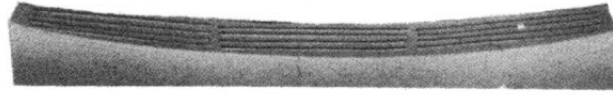

呼 び 名		寸 法 (mm)						重 量 (kg)
		a	b	h	h_1	h_2	l	
乗 入 直	A	167	170	150	100	—	600	29
	B	197	205	150	100	—	600	36
	C	202	210	150	100	—	600	37
乗入右、左	A	150	170	200	100	150	600	66
	B	180	205	250	100	150	600	96
	C	180	210	300	100	150	600	112

歩車道境界ブロック(曲線用)

切下用(Rもの)

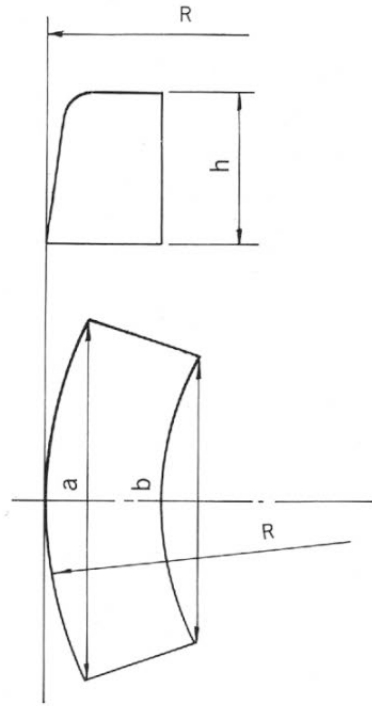

外Rブロック

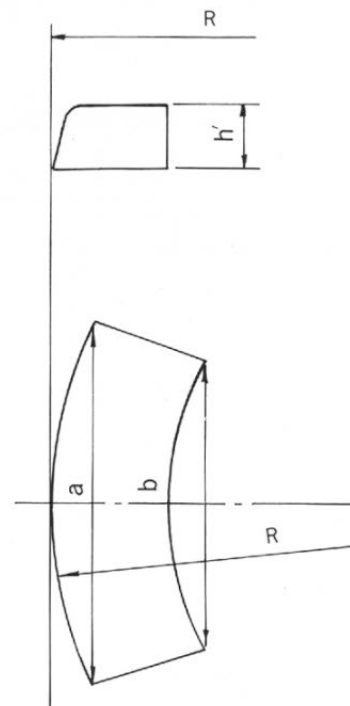

外Rブロック

外半径R (m)	歩 A				歩 B				歩 C			
	a	b	h	h'	a	b	h	h'	a	b	h	h'
0.25	—	—	—	—	354	71	250	100	354	71	300	100
0.75	—	—	—	—	574	417	250	100	574	417	300	100
1.0	590.8	490.4	200	100	590.8	469.7	250	100	590.8	466.8	300	100
2.0	598.1	547.1	200	—	598.1	536.8	250	100	598.1	535.3	300	100
3.0	599.4	565.4	200	100	599.4	558.4	250	100	599.4	557.4	300	100
4.0	599.8	574.3	200	—	599.8	569.1	250	100	599.8	568.3	300	100
5.0	600	578.5	200	100	600	574.3	250	100	600	573.7	300	100
6.0	600	583.1	200	—	600	579.6	250	100	600	579.1	300	100

外半径R (m)	¼円(90°)		½円(180°)	
	曲線長さ(m)	使用本数	曲線長さ(m)	使用本数
0.25	0.392	1.1	0.784	2.2
0.75	1.177	2.0	2.354	4.0
1.0	1.570	2.6	3.140	5.2
2.0	3.140	5.2	6.280	10.4
3.0	4.710	7.8	9.420	15.6
4.0	6.280	10.4	12.560	20.8
5.0	7.850	13.1	15.700	26.2
6.0	9.420	15.7	18.840	31.4

歩車道境界ブロック(水抜用)

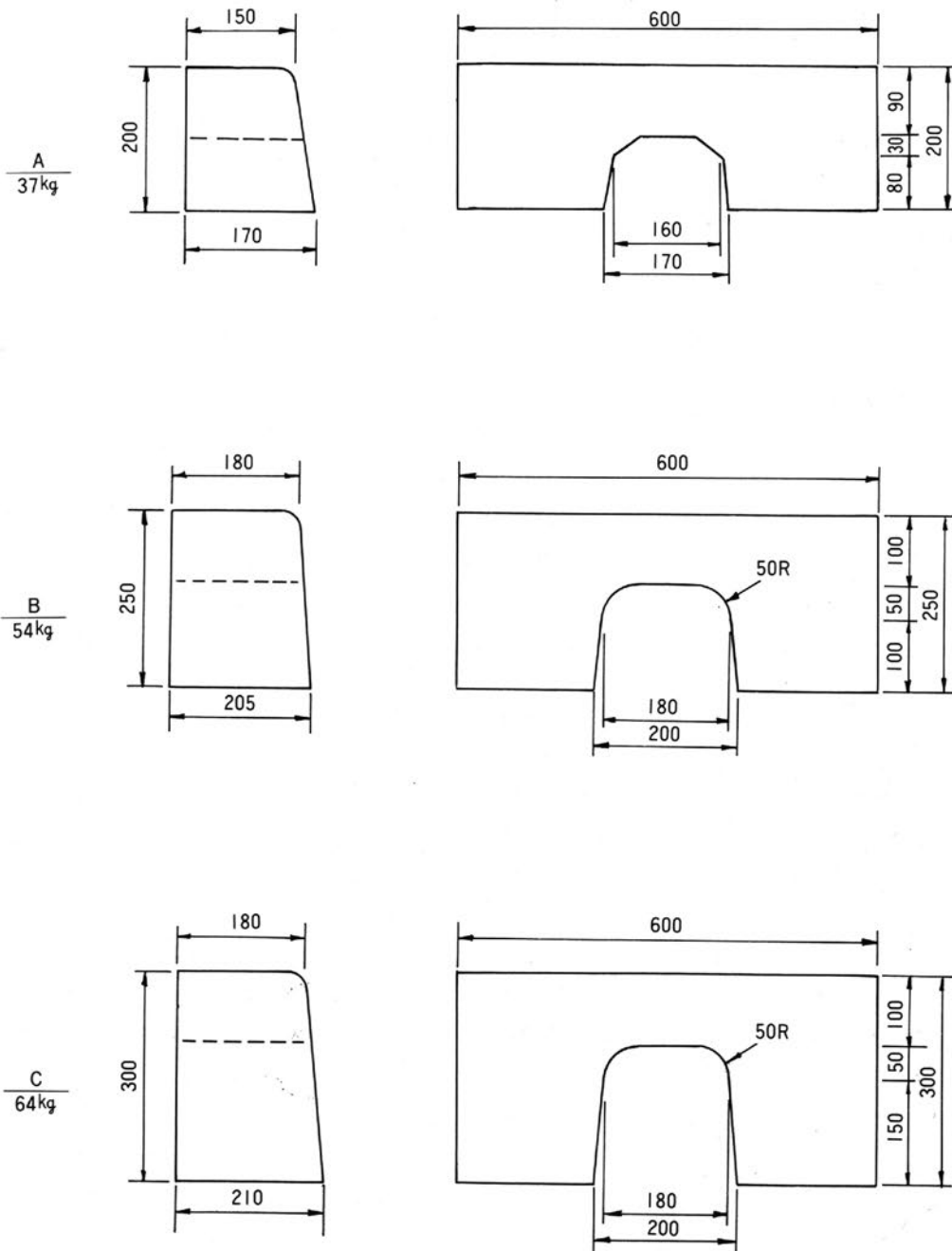
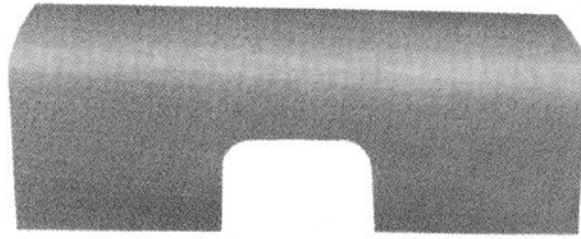

歩車道境界ブロック 端末

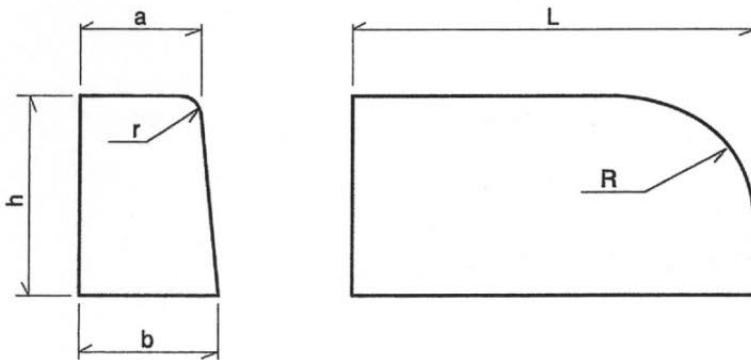

規格表

呼び名	寸法 (mm)						重量 (kg)
	a	b	h	r	L	R	
A 端末 右	150	170	200	20	600	150	40
A 端末 左	150	170	200	20	600	150	40
B 端末 右	180	205	250	30	600	200	63
B 端末 左	180	205	250	30	600	200	63
C 端末 右	180	210	300	30	600	200	74
C 端末 左	180	210	300	30	600	200	74

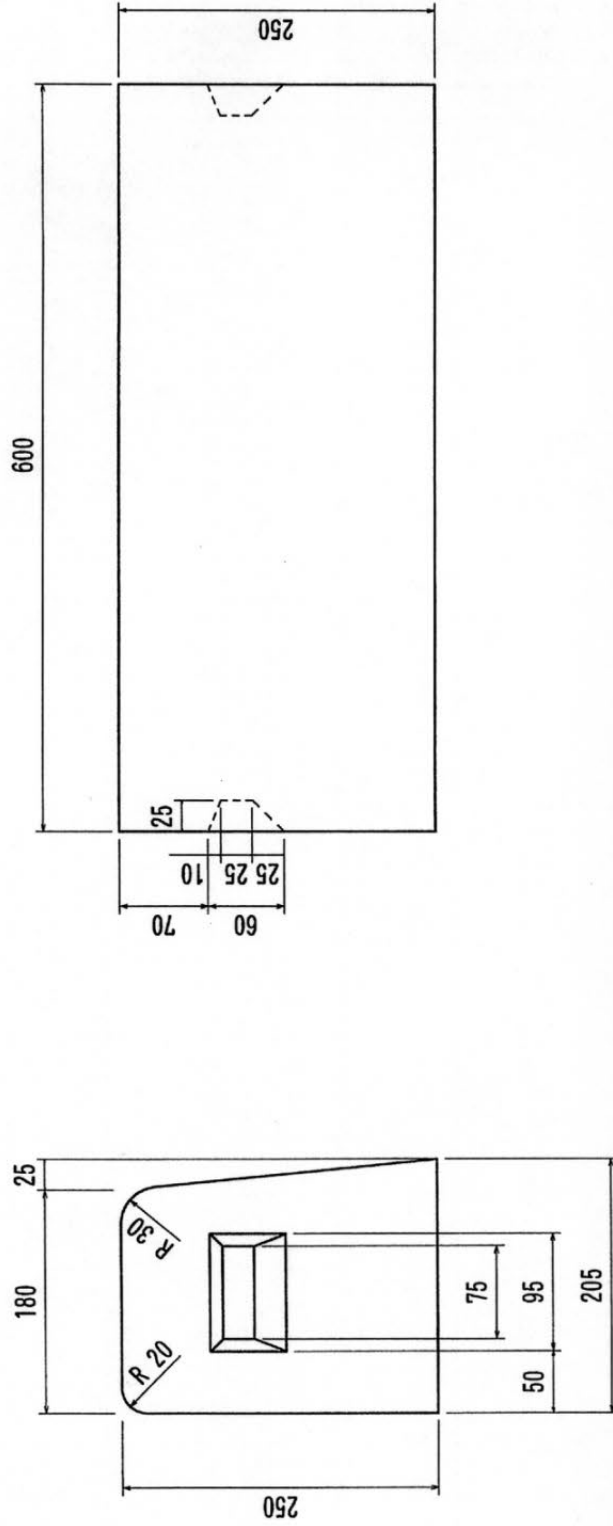

日付

平成24年7月23日

品名

歩車道境界70x78 両面R(片勾配) 基本

図名

コンクリート製品図

尺度

1/6

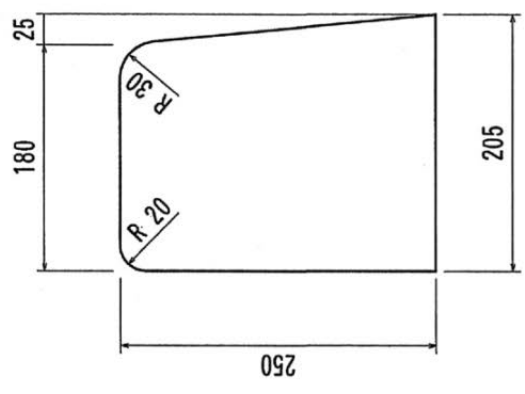
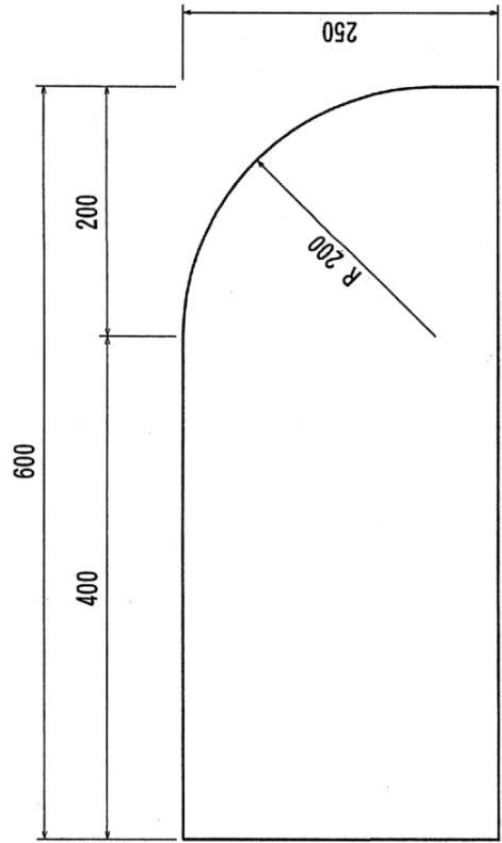

日付 平成24年7月23日

品名

歩車道境界700x8 両面R (片勾配) 駒止め

図名

コンクリート製品図

尺度

1/6

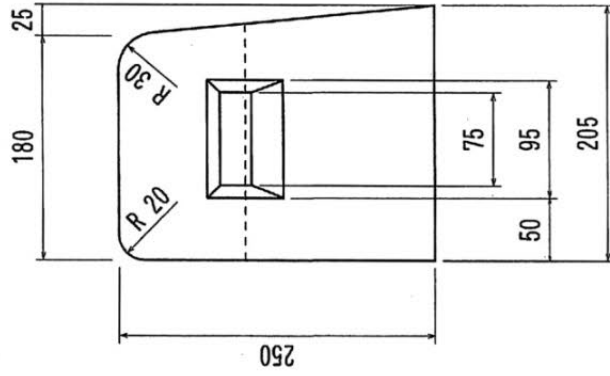
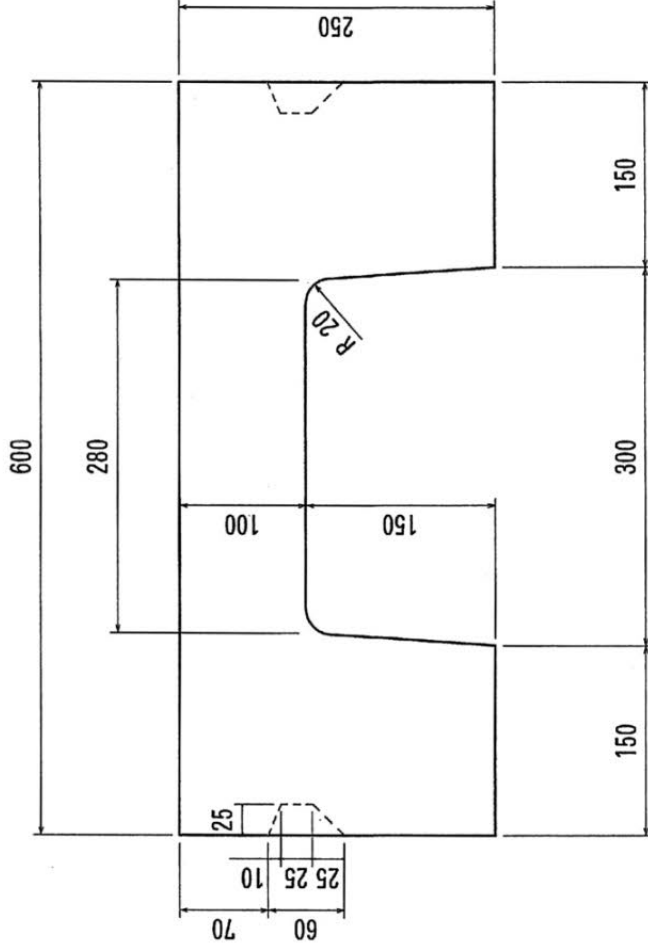

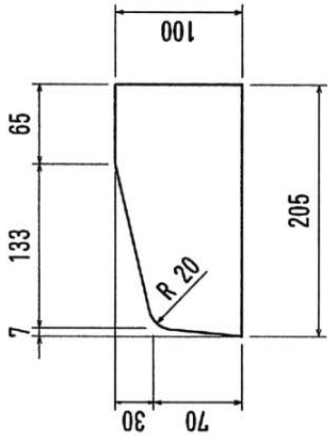
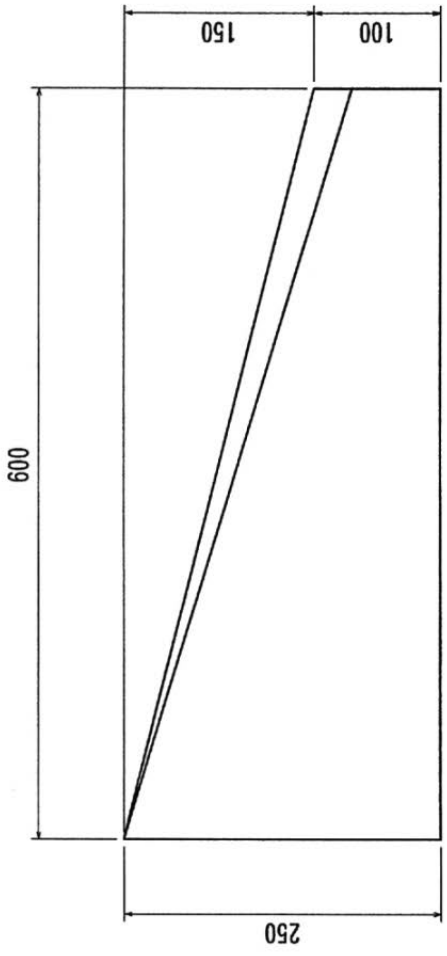
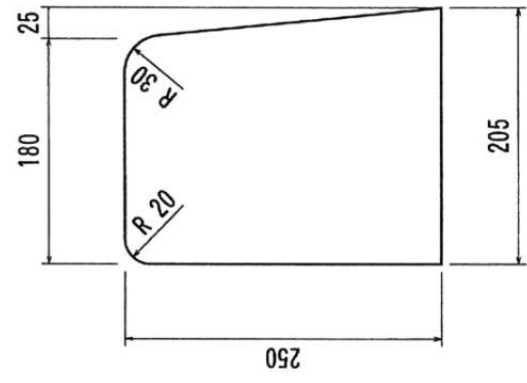

日付

平成24年7月23日

品名

歩道境界ブロック 両面R (片勾配) 切下げ

図名

コンクリート製品図

尺

1/6

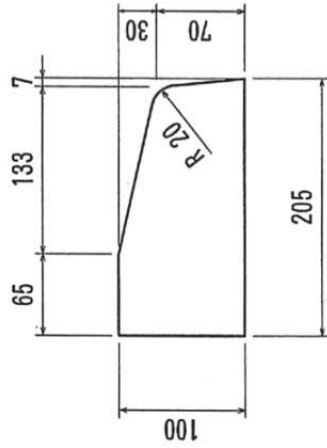
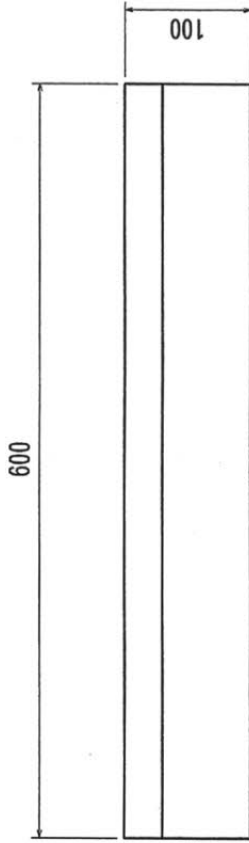

両面歩車道境界ブロック

普通物

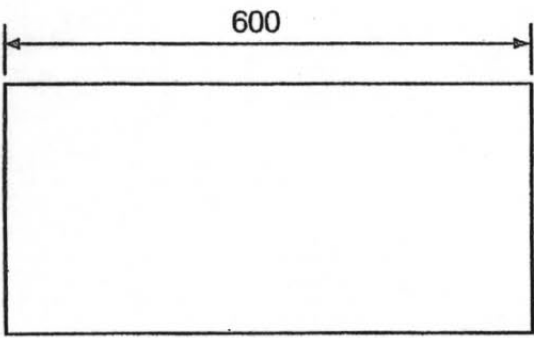
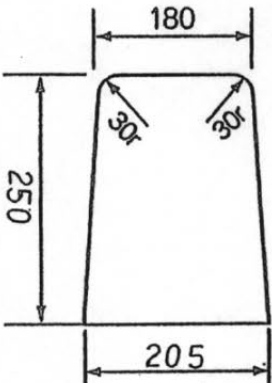

端末

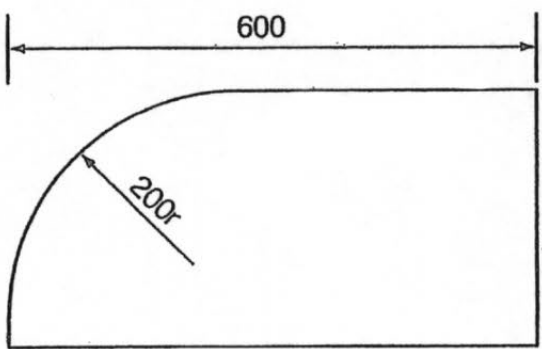
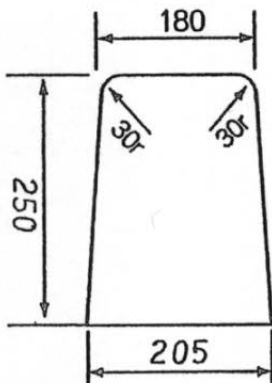

歩車道境界ブロックB両面R(水抜)

普通物

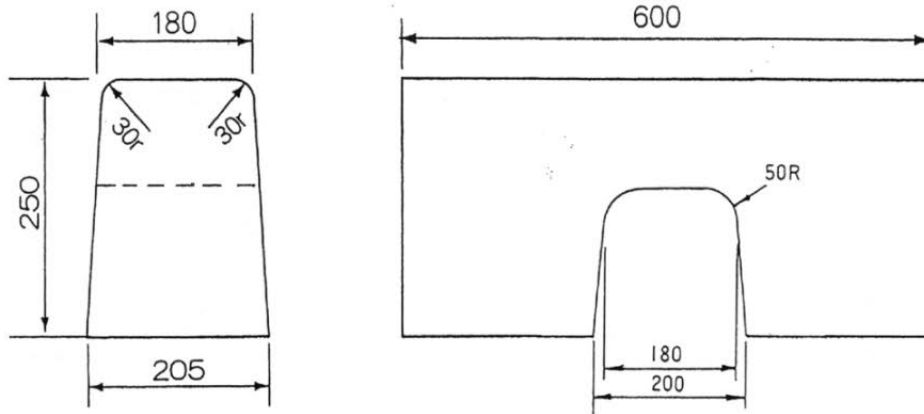

歩車道境界ブロックB両面R切下(D形)

切下左右(D形)

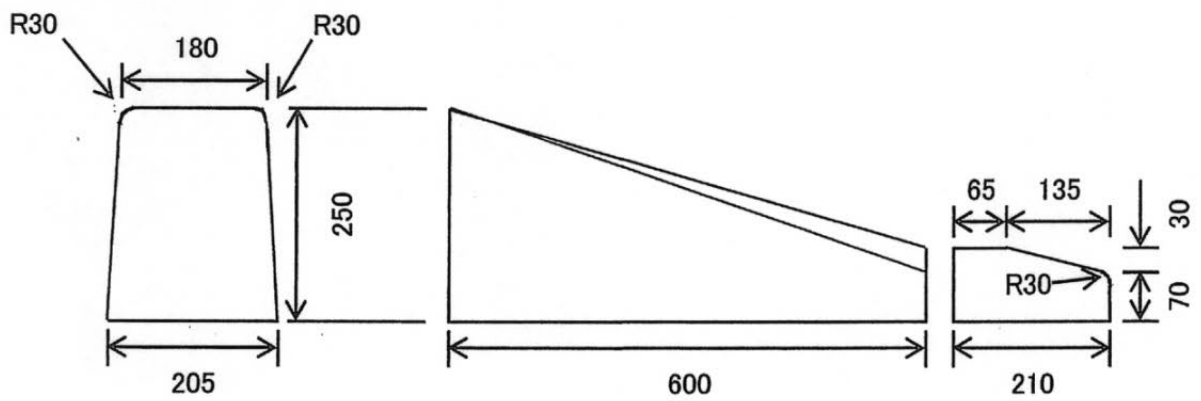

切下平(D形)

